

## 2.05

# Konstruktions- und Verbindungsbeschläge



# Schlösser und Magneten



## Möbelschloss

Artikel-Nr. Artikelbeschreibung

2060001 Möbelschloss, quadratisch, Zylinder  $\phi 19 \times 21$  mm

ME Stück

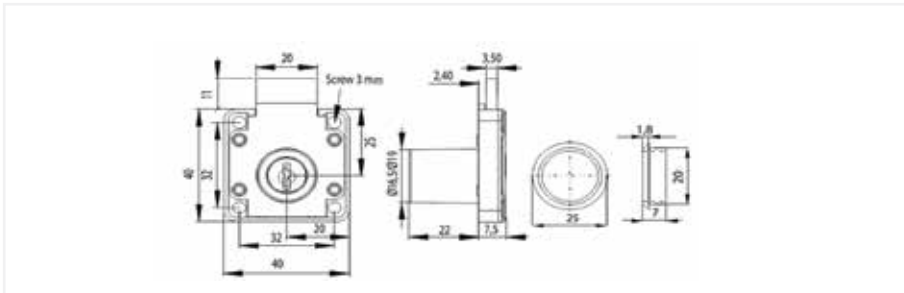

## Möbelschloss

Artikel-Nr. Artikelbeschreibung

2060003 Möbelschloss, quadratisch, rechts, Doppelabschließung, Zylinder  $\phi 19 \times 22$  mm

ME Stück

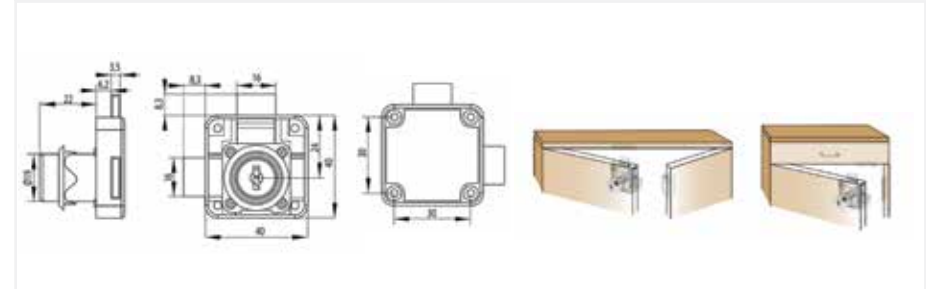

## Schloss für Schiebetüren - Einbau

Artikel-Nr. Artikelbeschreibung

2060004 Möbelschloss  $\phi 19$  mm, für Schiebetüren

ME Stück

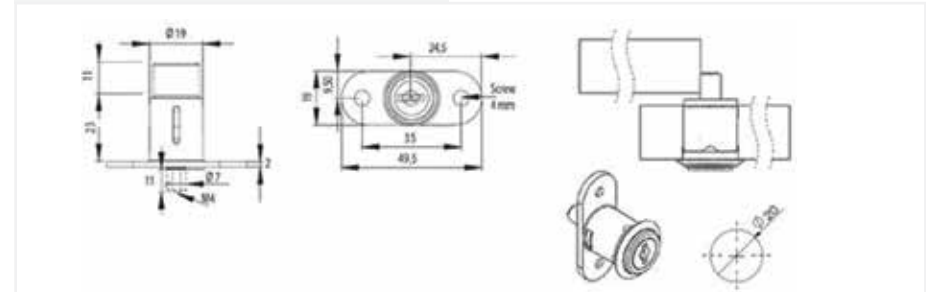



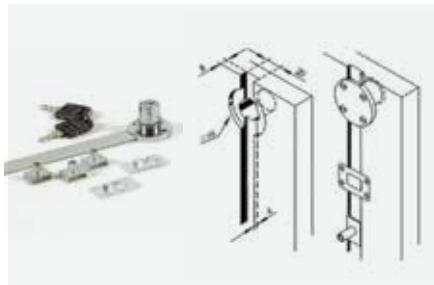

**Schloss für Schubladenelement, Seiteneinbau**

Artikel-Nr. Artikelbeschreibung

2060006 Zentralriegel, Seiteneinbau l = 600 mm

ME Stück

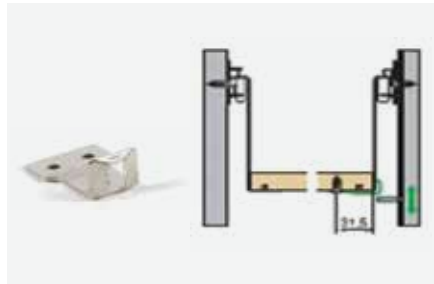

**Fangplättchen für Zentralverriegelung der Metall-Schubladen**

Artikel-Nr. Artikelbeschreibung

2010010 Schließwinkel für Zentralr. M-Box Schubkasten

ME Stück



**Fangplättchen für Glastür zweiflügelig, Nickel matt**

Artikel-Nr. Artikelbeschreibung

2060020 Fangplättchen für Glastür zweiflügelig, Nickel matt

\*empfohlene Bohrung = 26 mm (Zentrum)

ME Stück

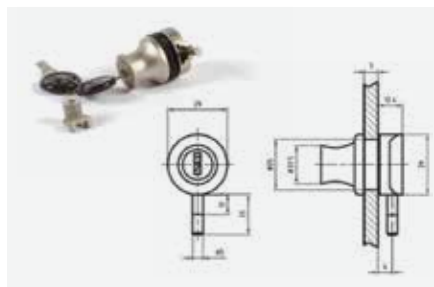

**Glasschloss**

Artikel-Nr. Artikelbeschreibung

2060009 Glasschloss, Ø29 mm, Öffnung Ø26 mm, vernickelt – Einbau mit Bohrung für 1 K

\*empfohlene Bohrung vom unteren Rand = 30 mm (Lochzentrum)

ME Stück



**Schloss für Schiebetüren aus Glas**

Artikel-Nr. Artikelbeschreibung

2010013 Glastürschloss, Säge 135 mm

ME Stück

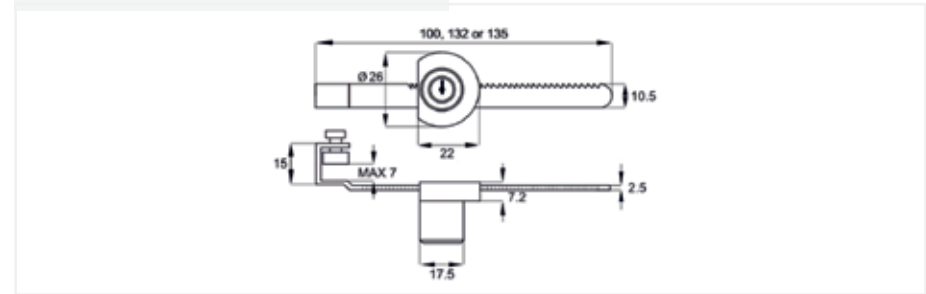

**Glasschloss, ohne Bohrung**

Artikel-Nr. Artikelbeschreibung

2060008 Glastürschloss für Flügel ohne Bohrung 52x36 mm Verarbeitung (Nickel)

ME Stück

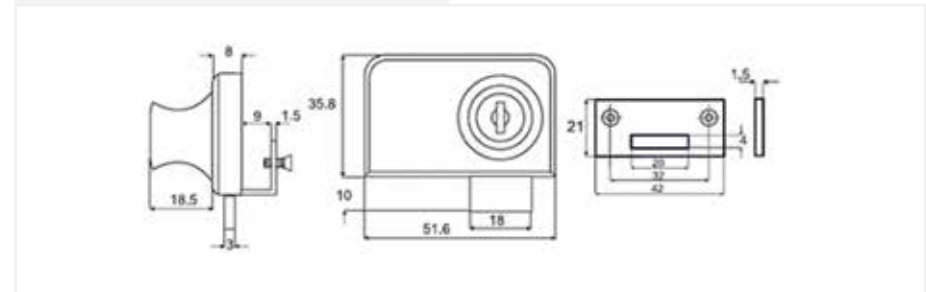



**Möbelschloss, derselbe Schlüssel**

**Artikel-Nr. Artikelbeschreibung**

**2060901** Möbelschloss, 40x40 mm, ø19x22 mm, derselbe Schlüssel

\*nur auf Bestellung

ME Stück

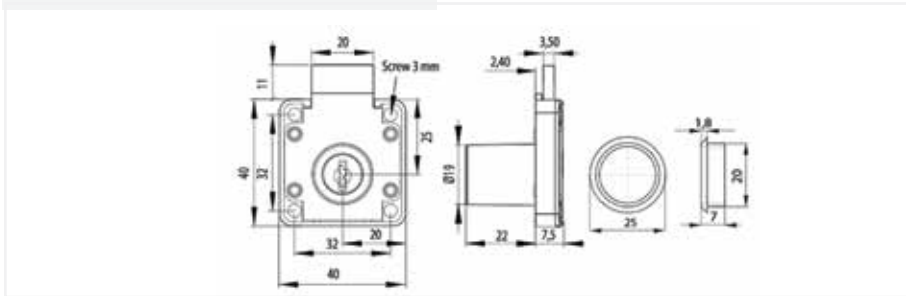

**Riegel, eben**

**Artikel-Nr. Artikelbeschreibung**

**2100100** Riegel, eben, B/H/L = 14/69/5 mm - vernickelt

ME Stück



**Riegel, uneben**

**Artikel-Nr. Artikelbeschreibung**

**2100101** Riegel uneben, B/H/L = 14/69/5 mm - vernickelt

ME Stück



**Möbelschloss ohne Bohrung, derselbe Schlüssel**

**Artikel-Nr. Artikelbeschreibung**

**2060902** Glasschloss, 2 Flügel ohne Bohren, 52x40 mm, derselbe Schlüssel

ME Stück

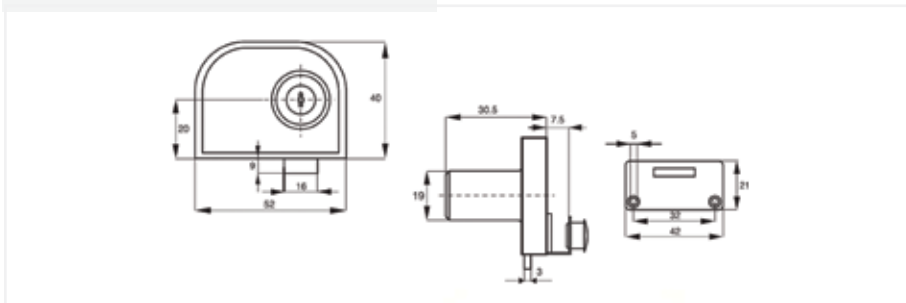

**Eckteil für den Riegel**

**Artikel-Nr. Artikelbeschreibung**

**2010102** Eckteil für Riegel - verzinkt

ME Stück



**Magneten für Möbel**

**Artikel-Nr. Artikelbeschreibung**

**2010021** Magnet 4-6 kg, braun

**2010022** Magnet 4-6 kg, weiß

**2010025** Magnet 12 kg braun

ME Stück

# Tragbeschläge

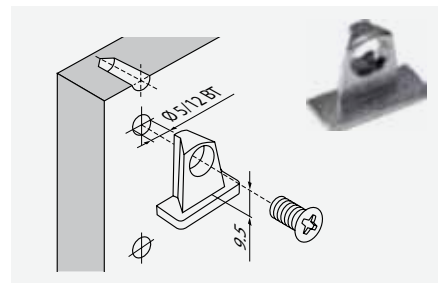

## Grass Regalträger

**Artikel-Nr. Artikelbeschreibung**

**2473036** Grass Regalträger, Montage mit der Euroschraube 6,2 mm

ME Stück

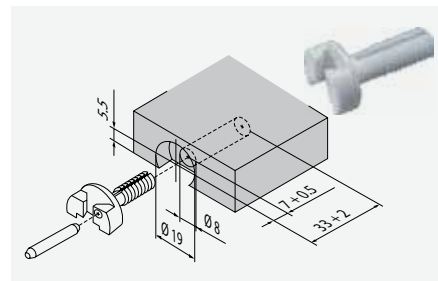

**Artikel-Nr. Artikelbeschreibung**

**2473056** PVC-Gehäuse für Grass Regalträger

ME Stück

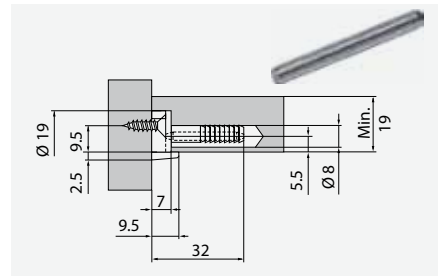

**Artikel-Nr. Artikelbeschreibung**

**2473053** Metallischer Pin für Grass Regalträger

ME Stück



## Glasrahmenhalter

**Artikel-Nr. Artikelbeschreibung**

**2460010** Glasrahmenhalter, PVC transparent

ME Stück

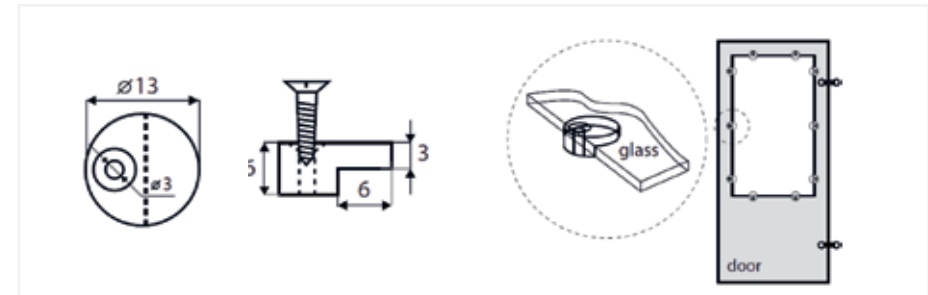

## Eckverbinder – PVC

**Artikel-Nr. Artikelbeschreibung**

**2460001** PVC Eckverbinder, weiß

**2460002** PVC Eckverbinder, dunkelbraun

**2460003** PVC Eckverbinder, hellbraun

**2430004** PVC Eckverbinder, grau

**2460005** PVC Eckverbinder, schwarz

ME Stück



**Artikel-Nr. Artikelbeschreibung**

**2430080** Linsenkopfbeschlag, 48 x 15,5 mm, verzinkt

ME Stück



**Schiene für Hängeelemente**

**Artikel-Nr. Artikelbeschreibung**

**2120055** Schiene für Hängeelemente 2032mm

ME Stück

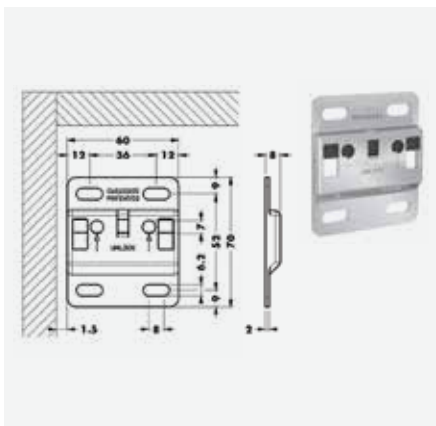

**CAMAR 807 Träger**

**Artikel-Nr. Artikelbeschreibung**

**2120045** CAMAR Wandleiste für Unterschränkaufhänger, 60 x 70 x 8 mm

Tragkraft 120 kg, Horizontal einstellbar: 19 mm, Vertikal einstellbar: 22 mm

ME Stück

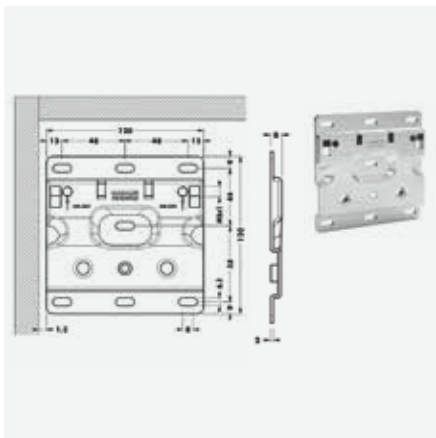

**CAMAR 807 Träger**

**Artikel-Nr. Artikelbeschreibung**

**2120046** Plättchen 120 x 120 mm

Tragkraft 120 kg, Horizontal einstellbar: 19 mm, Vertikal einstellbar: 22 mm

ME Stück

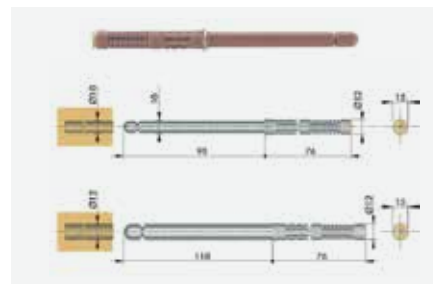

**Regalträger - EINBAU**

**Artikel-Nr. Artikelbeschreibung**

**2430010** Einbau-Regalträger Ø10x100, braun

**2430011** Einbau-Regalträger Ø12x120, braun

ME Stück

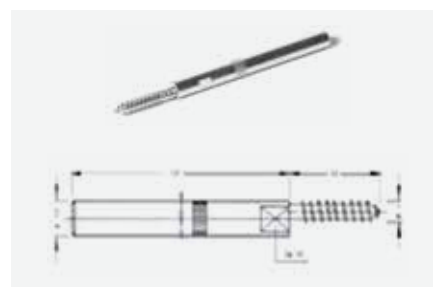

**Regalträger - EINBAU**

**Artikel-Nr. Artikelbeschreibung**

**2430015** Verstellbar Ø 12x120 mm + 65 mm

**2430016** Regalträger unsichtbar Ø 12x160, verstellbar

ME Stück



**Regalträger - KONSOLE**

**Artikel-Nr. Artikelbeschreibung**

**2882007** Regalträger - KONSOLE, 100 x 125 mm - weiß

**2882008** Regalträger - KONSOLE, 125 x 150 mm - weiß

**2882009** Regalträger - KONSOLE, 150 x 200 mm - weiß

**2882010** Regalträger - KONSOLE, 200 x 250 mm - weiß

**2882011** Regalträger - KONSOLE, 250 x 300 mm - weiß

ME Stück



**Klappkonsolen - weiß**

**Artikel-Nr. Artikelbeschreibung**

**2430070** Klappkonsole 300 mm, weiß

**2430071** Klappkonsole 400 mm, weiß

ME Stück



**Regalträger - CAIMAN**

**Artikel-Nr. Artikelbeschreibung**

**2450210** 8 - 41 mm - Verarbeitung Alu eloxiert

ME Paar

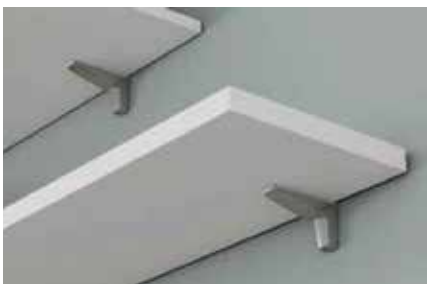
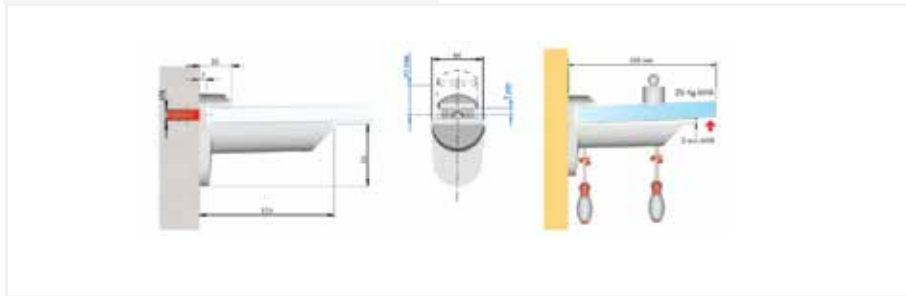

**Regalträger - Moon**

**Artikel-Nr. Artikelbeschreibung**

**2450212** Regalträger Moon S, 4-25 mm, Farbe Inox

**2450213** Regalträger Moon S, 4-25 mm, schwarz matt

**2450216** Regalträger Moon, 15-50 mm, Farbe Inox

**2450217** Regalträger Moon, 15-50 mm, schwarz matt

ME Stück



**Regalträger - Flipper**

**Artikel-Nr. Artikelbeschreibung**

**2411141** Regalträger Flipper,  $\varnothing 15 \times 11$  mm, weiß - 100/1

**2411144** Pin für den Regalträger Flipper,  $\varnothing 5,8 \times 18,5$  mm, Eurogewinde, verzinkt - 100/1

ME Paket

Flipper ist ein Regalträger, der nicht nur als Regalträger dient, sondern auch eine vertikale Verbindung herstellt und sichert die Seite mit dem Regal, also zusätzlich das gesamte Element.

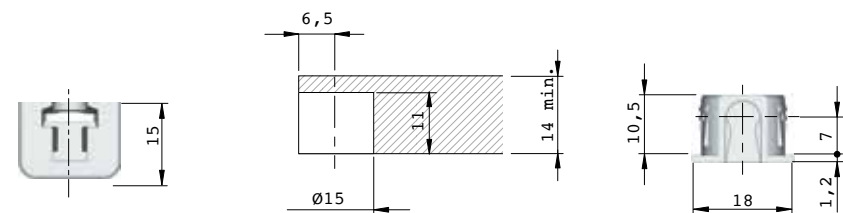

Beim Pin für den Flipper ist es wichtig zu betonen, dass die Länge des Teils, der zur Seite geht, 7,5 mm beträgt. Das ermöglicht den Einbau eines Regals auf jeder Seite.

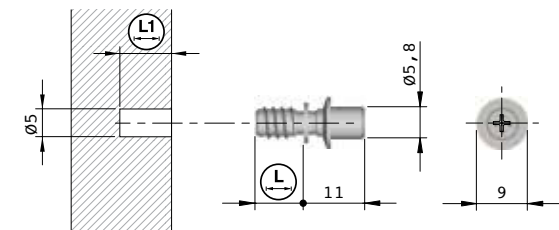





**Artikel-Nr. Artikelbeschreibung**  
**6033102** Bohrschablone für den Regalträger (Flipper und Unico)  
 ME Stück

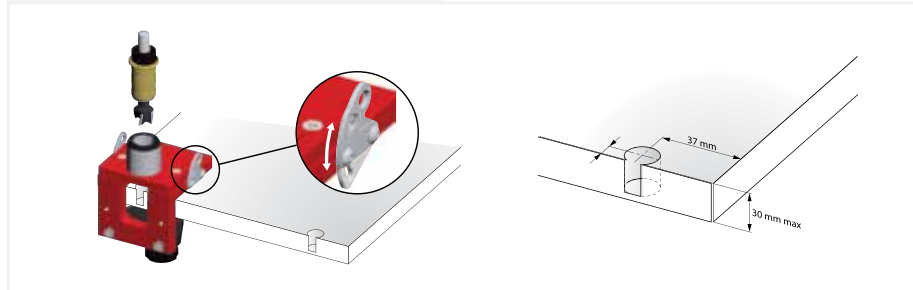

**Artikel-Nr. Artikelbeschreibung**  
**2430301** Regalträger Kinder 5-25 mm, schwarz kariert  
**2430302** Regalträger Kinder 5-25 mm, Blumen  
 ME Stück



**Artikel-Nr. Artikelbeschreibung**  
**2430061** Regalträger, 5-18 MM, M.CHR.LACK.  
**2430062** Regalträger 5-18 mm, Farbe Chrom  
**2430063** Regalträger 5-18 mm, Farbe Inox  
 ME Paar



**Regalträger - Pelikan**  
**Artikel-Nr. Artikelbeschreibung**  
**2430065** Regalträger Pelikan 4-36 mm, Farbe ALU./VERCHROMT  
**2430066** Regalträger Pelikan 4-36 mm, Farbe CHROM MATT  
**2430067** Regalträger Pelikan 4-36 mm, Farbe ALU./EDELSTAHL OPTIK  
 ME Paar



**Artikel-Nr. Artikelbeschreibung**  
**2421011** Regalträger für Glasregale Grace, Glas 5-6 mm, ø5 Dorn, Farbe Nickel schwarz - 100/1  
**2421012** Regalträger für Glasregale Grace, Glas 5-6 mm, ø5 Dorn, Farbe Nickel - 100/1  
 ME Paket



**Artikel-Nr. Artikelbeschreibung**  
**2430300** Regalträger Kinder 5-25 mm, Himmel  
 ME Stück

- für Glasregale von 5 oder 6 mm Stärke geeignet, Montage an der Seite des Elements, das mit einem Loch von ø5 mm vorgebohrt wurde
- Der Träger kann das Glas befestigen (die Schraube im unteren Bereich des Trägers). Damit wird sichergestellt, dass das Glasregal stabil positioniert bleibt.

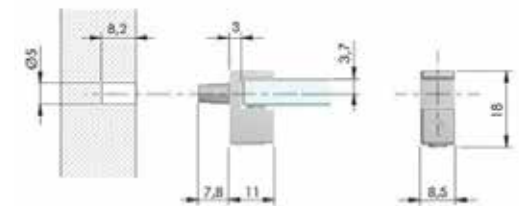



### Regalträger Leonardo

#### Artikel-Nr. Artikelbeschreibung

**2882020** Regalträger Leonardo, mit einer dekorativen Blende, 117x80 mm, weiß

**2882021** Regalträger Leonardo, mit einer dekorativen Blende, 117x80 mm, braun

**2882022** Regalträger Leonardo, mit einer dekorativen Blende, 117x80 mm, rot

**2882030** Regalträger Leonardo, mit einer dekorativen Blende, 180x114 mm, weiß

**2882031** Regalträger Leonardo, mit einer dekorativen Blende, 180x114 mm, braun

**2882032** Regalträger Leonardo, mit einer dekorativen Blende, 180x114 mm, rot

ME Paar

- Der Träger besteht aus einer Metallkonstruktion, die mit einer farbigen Kunststoffkappe abgedeckt wird
- Die Träger werden paarweise verkauft
- Die Tragkraft beträgt 20 kg für ein Trägerpaar



### Regalträger Country

#### Artikel-Nr. Artikelbeschreibung

**2882050** Regalträger Country, 180x130 mm, weiß

**2882051** Regalträger Country, 180x130 mm, schwarz

ME Stück

- Der Träger besteht aus Schmiedeeisen, eine Dimension in zwei Farben
- Stückweise verkauft



#### Artikel-Nr. Artikelbeschreibung

**2430060** Regalträger 8-50 mm, Farbe Chrom matt, 16 kg

ME Paar



### Regalträger

#### Artikel-Nr. Artikelbeschreibung

**2420211** Regalträger mit Ring Ø5/16 mm - verzinkt

ME Paket



### Regalträger

#### Artikel-Nr. Artikelbeschreibung

**2420216** Regalträger eben, Ø 5 x 21 mm, verzinkt - 100/1

ME Paket



### Regalträger

#### Artikel-Nr. Artikelbeschreibung

**2420010** Regalträger Ø5/7 mm - Zink

ME Stück



**Regalträger**

**Artikel-Nr. Artikelbeschreibung**

**2420212** Regalträger mit Kunststoff Ø5 mm - Nickel / transparent

ME Paket



**Regalträger - für Glasregale**

**Artikel-Nr. Artikelbeschreibung**

**2421007** Regalträger für Glas Vakuum Ø5mm, Nickel - 100/1

ME Paket



**Regalträger mit Nägeln**

**Artikel-Nr. Artikelbeschreibung**

**2420205** Regalträger mit Nägeln / weiß - 100/1

**2420206** Regalträger mit Nägeln / braun - 100/1

ME Paket



**Regalträger - für Glasregale**

**Artikel-Nr. Artikelbeschreibung**

**2460028** Regalträger - für Glas mit Gummi Ø5 mm - vernickelt

ME C

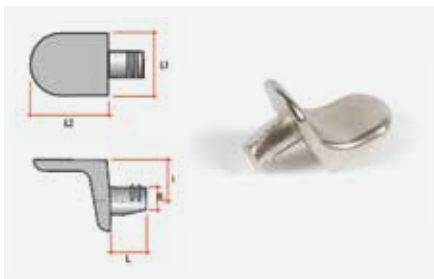

**Regalträger**

**Artikel-Nr. Artikelbeschreibung**

**2421002** Regalträger Konsole Ø 5mm, Nickel - 100/1

ME Paket

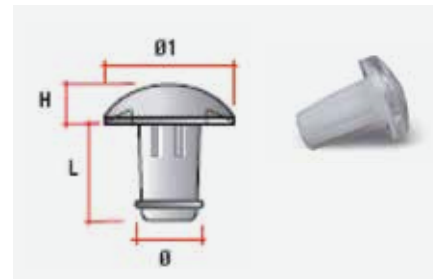

**Silikon-Stoßdämpfer - zum Einpressen**

**Artikel-Nr. Artikelbeschreibung**

**4073155** Silikon-Stoßdämpfer, Ø 5mm, durchsichtig - 100/1

ME Paket

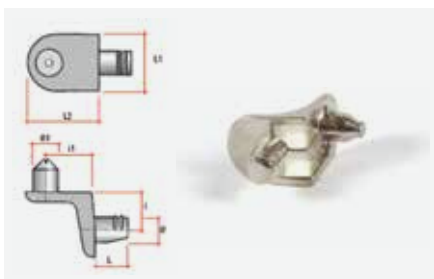

**Regalträger - für Holzregale**

**Artikel-Nr. Artikelbeschreibung**

**2421001** Regalträger Konsole mit zwei Dornen Ø5mm, Nickel - 100/1

ME Paket



**Silikon-Stoßdämpfer – selbstklebend**

**Artikel-Nr. Artikelbeschreibung**

**4073050** Silikon-Stoßdämpfer – selbstklebend Ø7 mm, (Blatt mit 50 Stück)

**4073052** Silikon-Stoßdämpfer – selbstklebend Ø10 mm, (Blatt mit 50 Stück)

ME Paket



**TV-Träger**

**Artikel-Nr. Artikelbeschreibung**

**2330100** TV-Träger 150x150, 100 kg

ME Stück

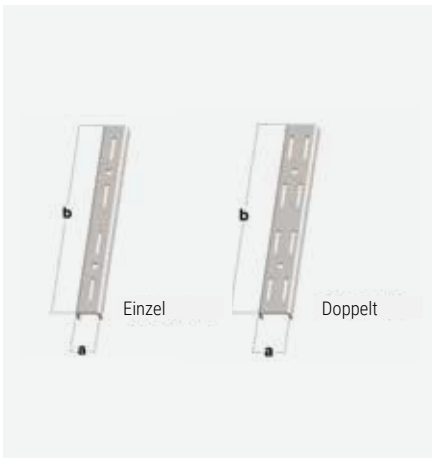

**Wandregalträger**

**Artikel-Nr. Artikelbeschreibung**

**2883011** Wandregalträger zweifach, l=1000 mm, weiß

**2883016** Wandregalträger zweifach, l=2000 mm, weiß

**2883071** Wandregalträger einfach, l=1000 mm, weiß

**2883072** Wandregalträger einfach, l=2000 mm, weiß

ME Stück

2883071	2883011
2883072	2883016
a = 23 mm	a = 30 mm

Die Belastung pro Wandträger beträgt 20 bis 30 kg pro ein Regalniveau.  
Der Träger besteht aus Blech kaltgewalzt und ist durch Plastifizierung geschützt



**Wandkonsole**

**Artikel-Nr. Artikelbeschreibung**

**2883073** Wandkonsole, R, l=170 mm, weiß

**2883074** Wandkonsole, L, l=170 mm, weiß

**2883075** Wandkonsole, R, l=270 mm, weiß

**2883076** Wandkonsole, L, l=270 mm, weiß

**2883077** Wandkonsole, R, l=370 mm, weiß

**2883078** Wandkonsole, L, l=370 mm, weiß

Die Belastung pro Regalträger beträgt 20 bis 30 kg.  
Der Träger besteht aus Blech kaltgewalzt und ist durch Plastifizierung geschützt.

ME Stück



**Barkonsolen**

**Artikel-Nr. Artikelbeschreibung**

**2870100** Barkonsole, eben, Ø40/230 mm - grau

ME Stück



**Barkonsolen**

**Artikel-Nr. Artikelbeschreibung**

**2870101** Barkonsole schräg, Ø40/230 mm - grau

ME Stück



**Barkonsolen**

**Artikel-Nr. Artikelbeschreibung**

**2870110** Barkonsole schräg Ø50x200, Chrom

**2870111** Barkonsole schräg Ø50x200, Chrom matt

**2870112** Barkonsole schräg Ø50x200, Inox

ME Stück



**Barkonsolen**

**Artikel-Nr. Artikelbeschreibung**

**2870115** Barkonsole eben Ø50x200, Chrom

**2870116** Barkonsole eben Ø50x200, Chrom matt

**2870117** Barkonsole eben Ø50x200, Inox

ME Stück

# Aufhängebeschläge



## L-Wandhaken

Artikel-Nr. Artikelbeschreibung

2120085 L-Wandhaken für Hängeelemente, 5,8x65 mm

ME Stück



## Abdeckkappen

Artikel-Nr. Artikelbeschreibung

2120033 Abdeckkappe rechts - matt vernickelt

2120034 Abdeckkappe links - matt vernickelt

2120035 Abdeckkappe rechts - PVC weiß

2120036 Abdeckkappe links - PVC weiß

2120037 PVC-Abdeckkappe braun R

2120038 PVC-Abdeckkappe braun L

2120039 Abdeckkappe Farbe Beige, R

2120040 Abdeckkappe Farbe Beige, L

ME Stück



## Aufhängebeschlag für Hängeelemente

Artikel-Nr. Artikelbeschreibung

2120080 Träger für Hängeelemente, Ø 35 mm

ME Stück



## Aufhängebeschläge für Hängeelemente in der Küche - FIXIERT

Artikel-Nr. Artikelbeschreibung

2120050 Braun

2120051 Weiß

ME Stück

2120052 Weiß

2120053 Braun

ME Paket\*

2120056 Träger für Hängeelemente, ohne Schrauben und Dübel

ME Stück

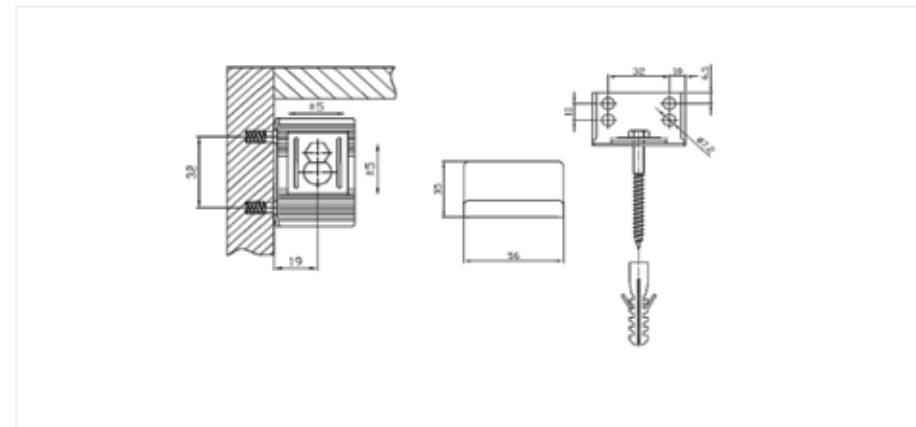



**Träger für Elemente**

Artikel-Nr. Artikelbeschreibung

2120030 Rechts

2120031 Links

ME Stück

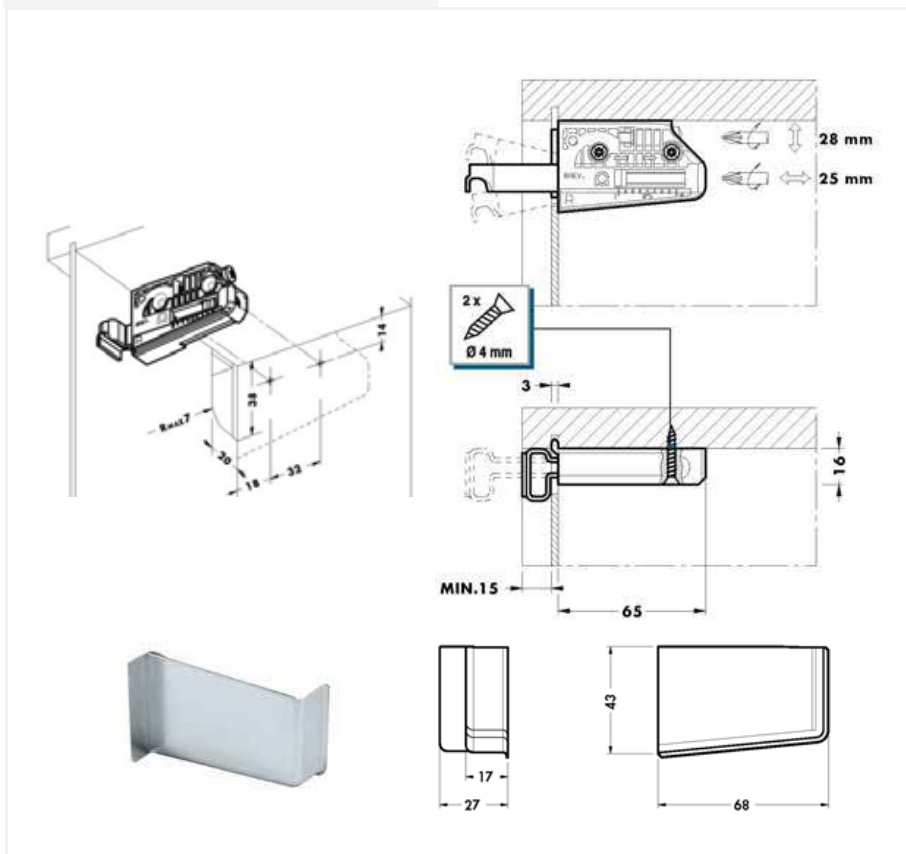

**CAMAR 807 Träger**

Artikel-Nr. Artikelbeschreibung

2120041 CAMAR 807 Träger R

2120042 CAMAR Unterschrankaufhänger 807, Tragkraft 120 kg, L

2120043 CAMAR 807 Abdeckkappe weiß, R

2120044 Abdeckkappe L

Tragkraft 120 kg, Horizontal einstellbar: 19 mm, Vertikal einstellbar: 22 mm

ME Stück

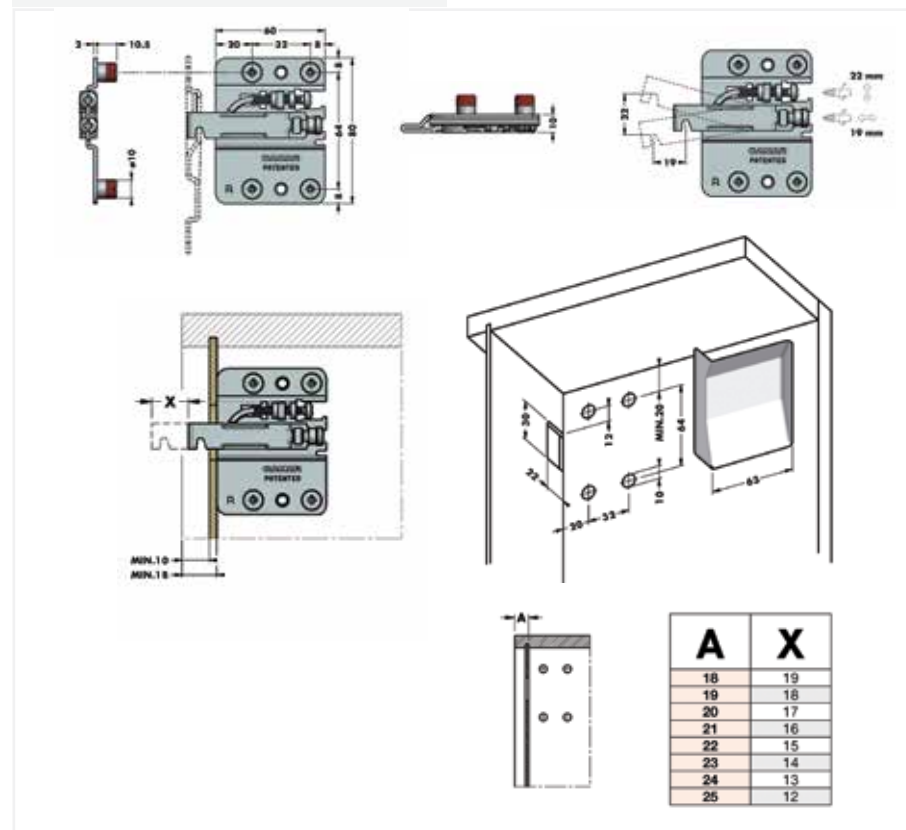

# Verbindungsbeschläge



## Verbindungsschrauben

### Artikel-Nr. Artikelbeschreibung

**2410210** Verbindungsschrauben 5x50mm

**2467050** Verbindungsschrauben 7x50 mm

**2430100** Verbindungsschrauben Ø 6,3 x 50 mm

ME Stück

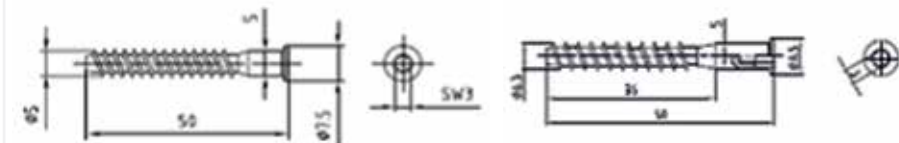

## Euroschrauben

### Artikel-Nr. Artikelbeschreibung

**2420150** Euroschraube Ø 6,3 x 13 mm - 100/1

**2420151** Euroschraube 6,3 x 13 mm

ME Paket



## Lamello Tischlerverbindungen – Verbindungsplättchen

### Artikel-Nr. Artikelbeschreibung

**2440010** Holzlamellen - Kekse, Größe 0

**2440011** Holzlamellen - Kekse, Größe 10

**2440012** Holzlamellen - Kekse, Größe 20

ME 1000 Stück



## Holzdübel

### Artikel-Nr. Artikelbeschreibung

**2410630** Holzdübel 6/30 kg, (1000 Stück)  
(1965 Stück/kg)

**2410835** Holzdübel 8/35 kg, (1000 Stück)  
(930 Stück/kg)

**2411040** Holzdübel 10/40 kg, (1000 Stück)  
(486 Stück/kg)

ME Paket



## Holzdübel

### Artikel-Nr. Artikelbeschreibung

**2416100** Holzdübel 6/1000

**2418100** Holzdübel 8/1000

**2411010** Holzdübel 10/1000

**2411210** Holzdübel 12/1000

ME Stück



## Verbindungsplatte - Stahl verzinkt

### Artikel-Nr. Artikelbeschreibung

**2881050** Verbindungsplatte 60 x 15 mm

**2881051** Verbindungsplatte 80 x 15 mm

**2881052** Verbindungsplatte 100 x 15 mm

ME Stück



**Eckverbinder - verzinkter Stahl**

**Artikel-Nr. Artikelbeschreibung**

- 2881000** Eckverbinder d = 1.5 mm, 20 x 20 x 15 mm
- 2881001** Eckverbinder d = 1.5 mm, 30 x 30 x 15 mm
- 2881002** Eckverbinder d = 1.5 mm, 40 x 40 x 15 mm
- 2881003** Eckverbinder d = 1.5 mm, 50 x 50 x 15 mm
- 2881004** Eckverbinder d = 1.5 mm, 60 x 60 x 15 mm
- 2881005** Eckverbinder d = 1.5 mm, 70 x 70 x 15 mm
- 2881006** Eckverbinder d = 1.5 mm, 80 x 80 x 15 mm
- 2881007** Eckverbinder d = 1.5 mm, 30 x 30 x 30 mm
- 2881008** Eckverbinder d = 1.5 mm, 40 x 40 x 30 mm
- 2881009** Eckverbinder d = 1.5 mm, 50 x 50 x 30 mm
- 2881010** Eckverbinder d = 1.5 mm, 60 x 60 x 30 mm
- 2881012** Eckverbinder d = 1.5 mm, 80 x 80 x 30 mm

ME Stück



**Verbindungsschrauben für Elemente**

**Artikel-Nr. Artikelbeschreibung**

- 2410421** Hülse Ø5x30, M4 - vernickelt
- 2410425** Hülse Ø8x30, M6 - vernickelt
- 2410426** Schraube M6x20 mm - vernickelt
- 2420420** Hülse Ø5 x 15, M4 - vernickelt
- 2420422** Schraube M4x15 mm - vernickelt
- 4080420** Griffschraube M4x20 mm - 100/1

ME Paket



**Exzenter**

**Artikel-Nr. Artikelbeschreibung**

- 2411001** Exzenter ohne Rand Ø 15mm, Zink - 100/1

ME Paket

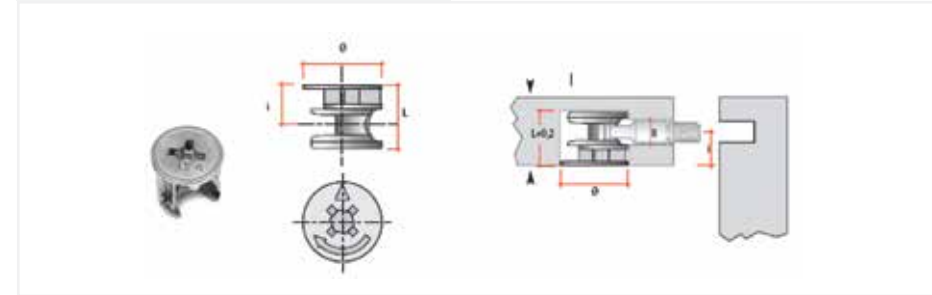

**Exzenter**

**Artikel-Nr. Artikelbeschreibung**

- 2411011** Exzenter mit Rand Ø 15mm, Nickel - 100/1

ME Paket

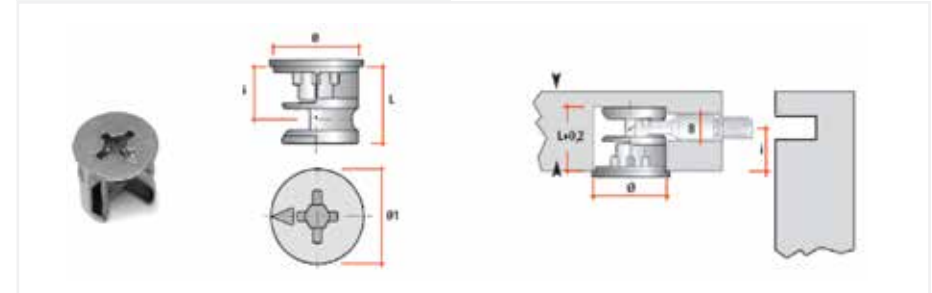





**Klemmschrauben**

**Artikel-Nr. Artikelbeschreibung**

**2411015** Exzentrerschraube mit Eurogewinde, 34 mm

**2410016** Exzentrerschraube mit Eurogewinde (EN6 – Öffnung 05 mm), L = 11 mm, i = 24 mm

ME Paket

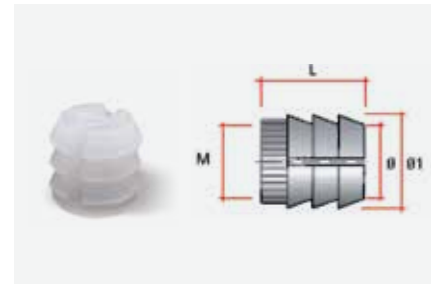

**PVC-Dübel**

**Artikel-Nr. Artikelbeschreibung**

**2411030** Dübel für Verbindungsschraube Ø 10mm M6 - 100/1

ME Paket

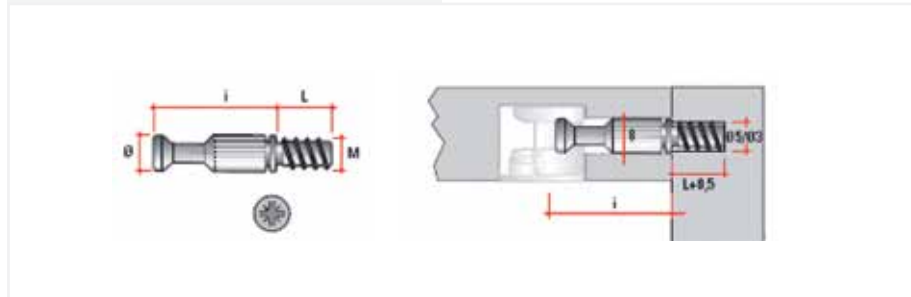

**Klemmschrauben**

**Artikel-Nr. Artikelbeschreibung**

**2411025** Exzentrerschraube mit Dübel, Ø 8, 24 mm - 100/1

**2411026** Exzentrerschraube mit Dübel, Ø 8, 34 mm - 100/1

ME Paket



**Exzentrerschraube**

**Artikel-Nr. Artikelbeschreibung**

**2411020** Exzentrerschraube mit metrischem Gewinde, 34 mm - 100/1

**2411021** Exzentrerschraube mit metrischem Gewinde, 24 mm - 100/1

ME Paket

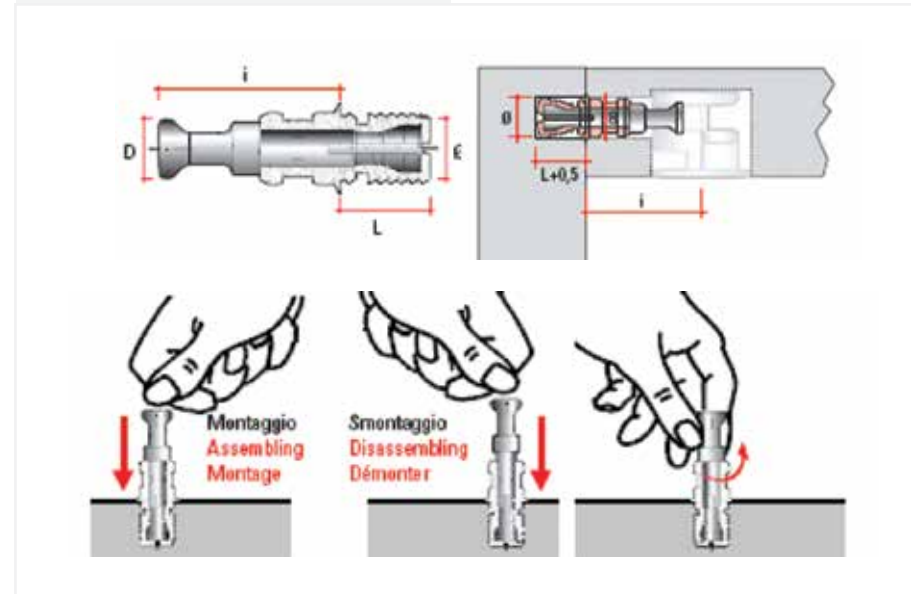



**Systemverbinder und Klemmschrauben**

**Artikel-Nr. Artikelbeschreibung**

**2411041** Exzenter mit dem Kunststoff, Ø 20mm, vert., weiß - 100/1

ME Paket

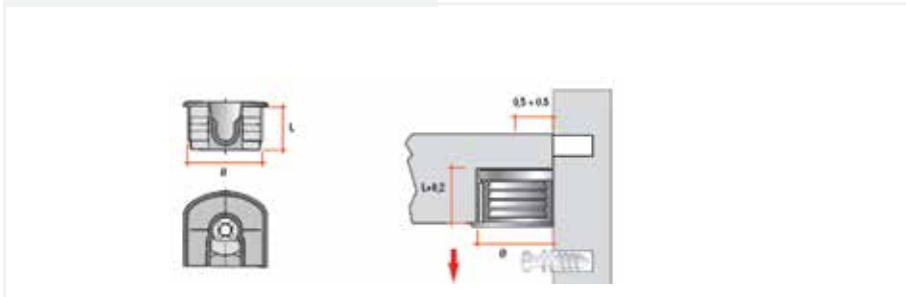

**Artikel-Nr. Artikelbeschreibung**

**2411200** Exzenter mit dem Kunststoff, Ø 20mm, Metall, Nickel - 100/1

ME Paket

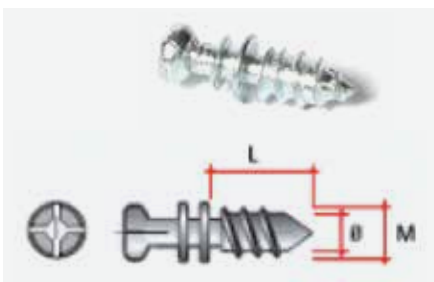

**ExzenterSchraube**

**Artikel-Nr. Artikelbeschreibung**

**2411042** ExzenterSchraube mit Eurogewinde, Zink - 100/1

ME Paket



**Artikel-Nr. Artikelbeschreibung**

**2411201** ExzenterSchraube mit Eurogewinde, 6x11 mm, Zink - 100/1

ME Paket



**Artikel-Nr. Artikelbeschreibung**

**2410450** Schraube, M6 x 76 mm

ME Stück



**Klemmschrauben**

**Artikel-Nr. Artikelbeschreibung**

**2411045** ExzenterSchraube doppel mit dem Ring - 100/1

ME Paket

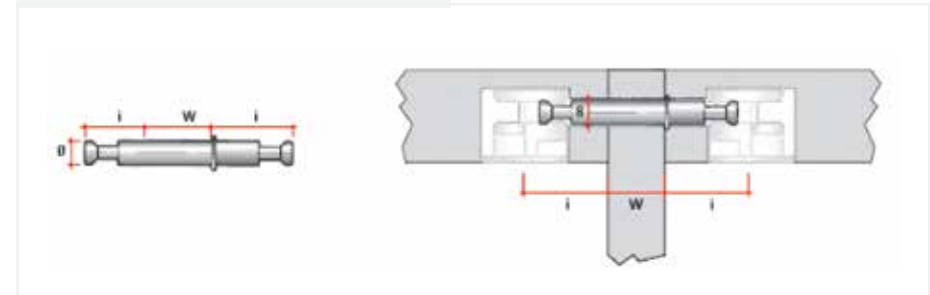



**Artikel-Nr. Artikelbeschreibung**

**2410451** Unterlegscheibe für Querschraube

ME Stück



**Artikel-Nr. Artikelbeschreibung**

**2411115** Exzenter schraube mit Eurogewinde,  $\phi 7 \times 34$  mm, verzinkt - 100/1

ME Paket

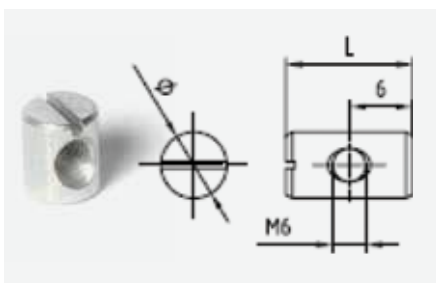

**Artikel-Nr. Artikelbeschreibung**

**2410452** Quermutter, M6 -  $\phi 10$ , L=12 mm

ME Stück

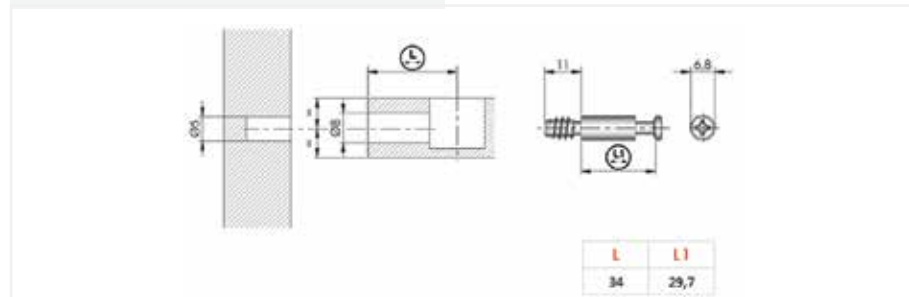

**Artikel-Nr. Artikelbeschreibung**

**2411101** Exzenter ohne Rand  $\phi 15$ mm, für das Material 18 mm - 100/1

ME Paket



**Artikel-Nr. Artikelbeschreibung**

**2410121** Exzenter-Abdeckkappe selbstklebend,  $\phi 20$  mm, weiß W908

ME Paket

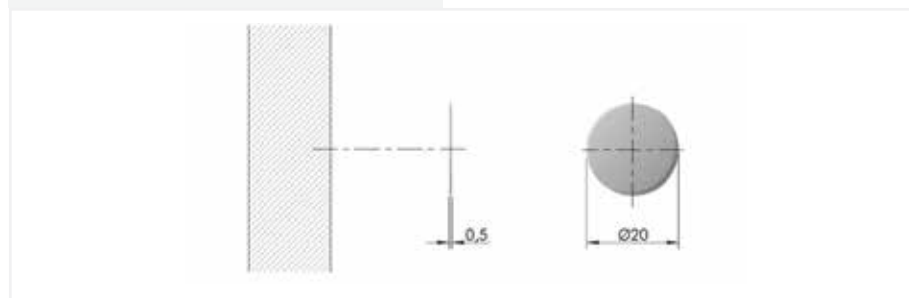
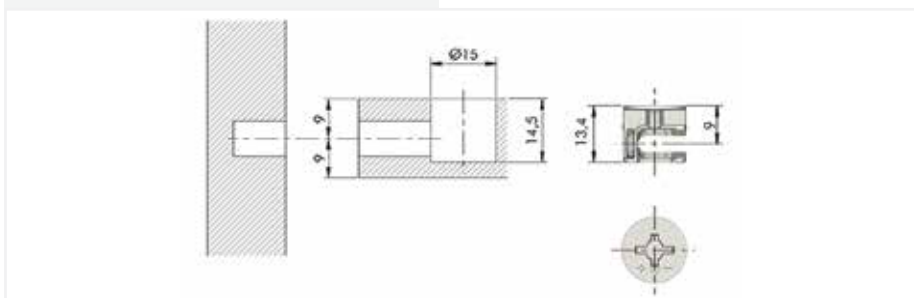

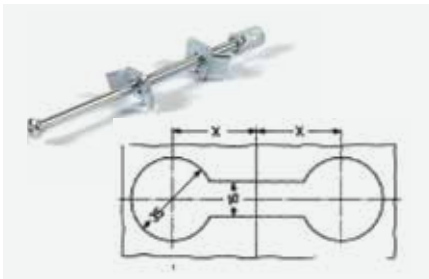

**Verbindungsbeschläge für Arbeitsplatten**

**Artikel-Nr. Artikelbeschreibung**

- 2410200** Ø35/20 mm, x = 32 bis 41 mm - l = 65 mm
  - 2410201** Ø35/20 mm, x = 75 bis 84 mm - l = 150 mm
  - 2410202** Verbindungsbeschläge für Arbeitsplatten 12 mm, (150 mm)
- ME Stück



**Artikel-Nr. Artikelbeschreibung**

- 2420300** Verbindungselement für den Schubladenboden und die Front
- ME Stück

- Grundfunktion der Verbindung von Front und Schubladenboden bei breiten Elementen.
- Es wird hinter der Front montiert, beziehungsweise unter dem Boden der Schublade.

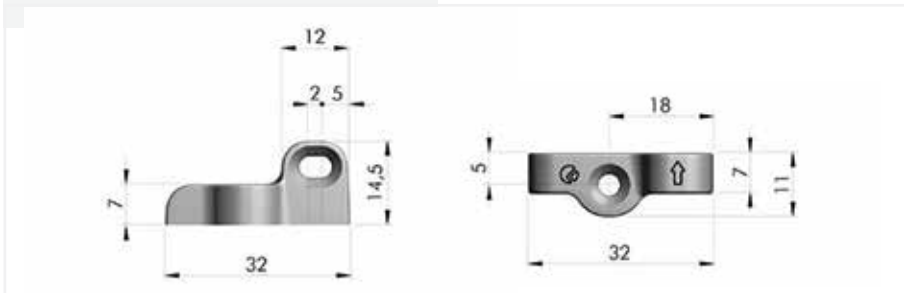

**Rückwandverbinder**

**Artikel-Nr. Artikelbeschreibung**

- 2420500** Rückwandverbinder - 100/1
- ME Paket



**QUICK VERBINDUNGSSCHRAUBE FÜR DIE ARBEITSPLATTE**



**Artikel-Nr. Artikelbeschreibung**

- 2410203** Verbindungsschraube für die Arbeitsplatte, Modell Quick, l=65 mm
  - 2410205** Verbindungsschraube für die Arbeitsplatte, Modell Quick, l=150 mm
- ME Stück

**QUICK SCHRAUBE**

- zur Verbindung der Arbeitsplatte
- besteht aus zwei Teilen – Schraube + Gehäuse

**Grundlegende Unterschiede/Vorteile:**

- Die Schraube „steht von selbst“ im Loch – sie muss bei der Montage nicht gehalten werden, was die Installation erheblich erleichtert
- Das Eindrehen kann auch mit einem Akkuschauber erfolgen, oder mit jedem Werkzeug mit einem Inbus-Bit

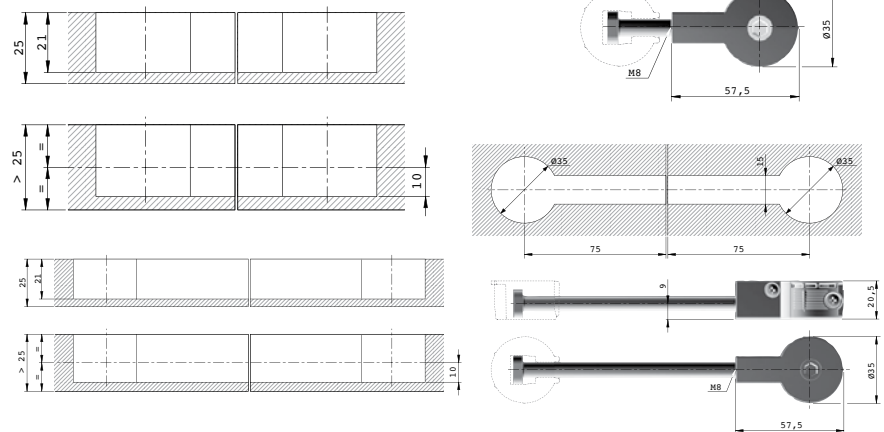



**Artikel-Nr. Artikelbeschreibung**

**2410206** Gehäuse für die Quick Schraube für die Arbeitsplatte

ME Stück

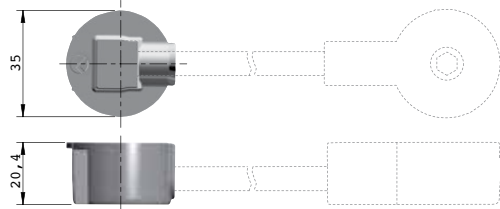

**Automatischer Riegel**

**Artikel-Nr. Artikelbeschreibung**

**2460042** PVC-Einbauverbinder, schwarz

ME Paar

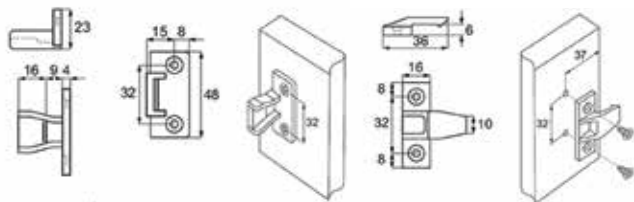

## SMARTCUBE

Smartcube bietet eine unbegrenzte Designfreiheit mit unzähligen Konfigurationsmöglichkeiten

Das Basiselement ist ein kleiner, intelligenter Würfel, der je nach Bedarf erweitert werden kann, um eine elegante Regal-Optik zu verleihen. Die Vorteile dieses Produkts sind seine Modularität, Eleganz und die einfache Integration in bestehende Möbelkonzepte.



### SMARTCUBE

**Artikel-Nr. Artikelbeschreibung**

<b>2240070</b>	Braun
<b>2240071</b>	Weiß
<b>2240079</b>	Dichtung für das Smartcube-Profil
<b>2240072*</b>	Smartcube-Profil mit zweiseitigem Regalträger, l=5000 mm, schwarz
	ME m
<b>2240073</b>	Verbindungselement 2S für Smartcube, schwarz
<b>2240074</b>	Verbindungselement 3S für Smartcube, schwarz
<b>2240075</b>	Verbindungselement 4S für Smartcube, schwarz
<b>2240076</b>	Verbindungselement 4SH für Smartcube, horizontal, schwarz
<b>2240077</b>	Verbindungselement 5S für Smartcube, schwarz
<b>2240090</b>	Verbindungsschraube für Smartcube-Winkel, M5x14, In3, schwarz
<b>2240082</b>	Verbindungselement 2S mit Verstellung, für Smartcube, schwarz
<b>2240083</b>	Verbindungselement 3S mit Verstellung, für Smartcube, schwarz
<b>2240084</b>	Verbindungselement 4S mit Verstellung, für Smartcube, schwarz
<b>2240087</b>	Regalträger für Smartcube, schwarz
	ME Stück

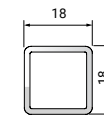

**2240071**  
Strut

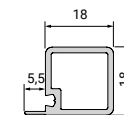

**2240070**  
Strut with support

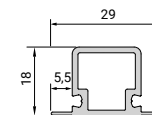

**2240072\***  
Strut with support  
Both sides

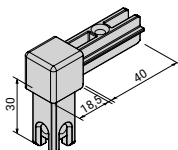
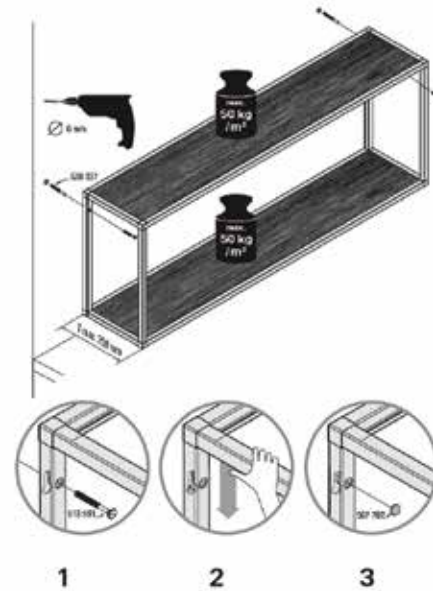
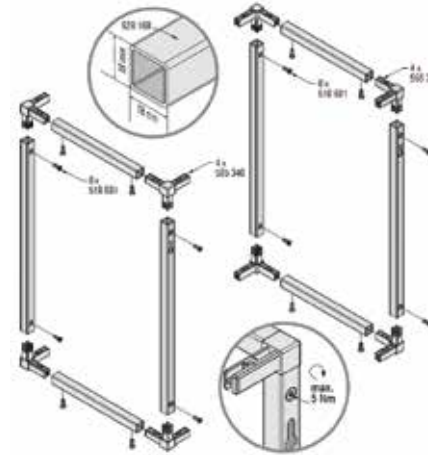
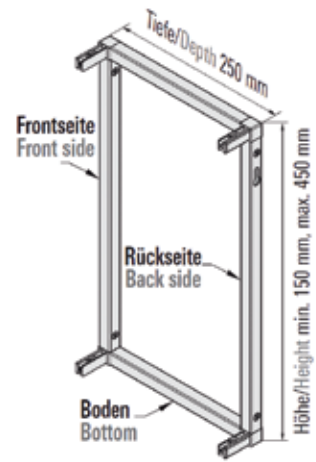

**2240073**  
Corner joint, 2-sided

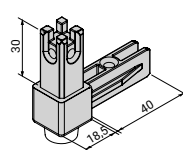

**2240082**  
Corner joint, 2-sided,  
with adjustable foot

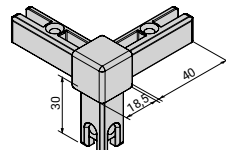

**2240074**  
Corner joint, 3-sided

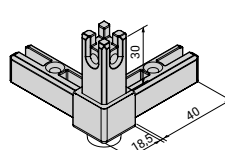

**2240083**  
Corner joint, 3-sided,  
with adjustable foot

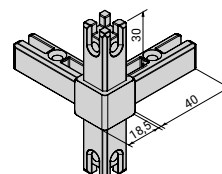

**2240075**  
Corner joint, 4-sided

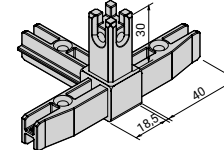

**2240076**  
Corner joint, 4-sided

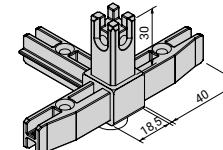

**2240084**  
Corner joint, 4-sided,  
with adjustable foot

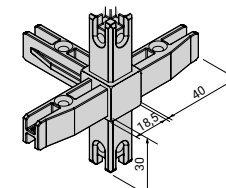

**2240077**  
Corner joint, 5-sided

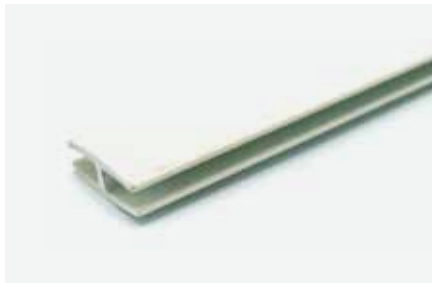

### Verbindungsprofil für die Rückwand

#### Artikel-Nr. Artikelbeschreibung

**2810152** Verbindungsprofil für MDF 3 mm  
L-2000, weiß

ME Stück



### Abdeckkappen, Ø = 17 mm, Ø1 = 4 mm

#### Artikel-Nr. Artikelbeschreibung

**2411002** Abdeckkappen, Ø = 17 mm, Ø1 = 4 mm, weiß

**2411003** Abdeckkappen, Ø = 17 mm, Ø1 = 4 mm, schwarz

**2411006** Abdeckkappen, Ø = 17 mm, Ø1 = 4 mm, Kirsche

ME Paket

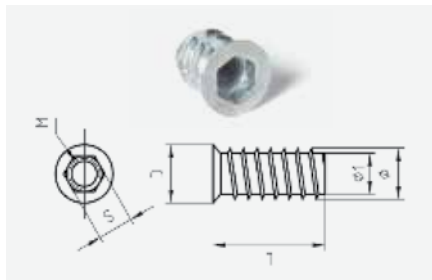

### Einschraubmuffen - verzinkt

#### Artikel-Nr. Artikelbeschreibung

**2430111** M6, Ø1 8 mm, l 13 mm, D 12 mm

**2430112** M8, Ø1 10 mm, l 15 mm, D 14 mm

**2430113** M10, Ø1 12 mm, l 18 mm, D 16 mm

ME Stück

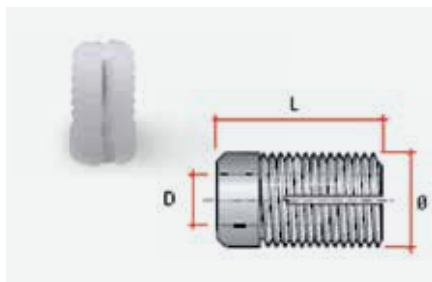

### PVC-Dübel für den Verbinder, Ø 5mm

#### Artikel-Nr. Artikelbeschreibung

**2420215** PVC-Dübel für den Verbinder, Ø 5mm - 100/1

ME Paket



### Griffschrauben

#### Artikel-Nr. Artikelbeschreibung

**4080410** Griffschraube M4x10 mm - 100/1

**4080422** Griffschraube M4x22 mm - 100/1

**4080425** Griffschraube M4x25 mm - 100/1

**4080430** Griffschraube M4x30 mm - 100/1

**4080435** Griffschraube M4x35 mm - 100/1

**4080440** Griffschraube M4x40 mm - 100/1

**4080442** Griffschraube M4x42 mm - 100/1

**4080445** Griffschraube M4x45 mm - 100/1

**4080450** Griffschraube M4x50 mm - 100/1

**4080460** Griffschraube M4x60 mm - 100/1

ME Paket



# Holzschrauben



## JD-79 Schrauben - Senkkopf, PZ, weiß verzinkt

Artikel-Nr. Artikelbeschreibung

### Holzschraube ø3

4123012	Holzschraube 3x12, JD-79 100/1
4123015	Holzschraube 3x15, JD-79 100/1
4123020	Holzschraube 3x20, JD-79 100/1
4123025	Holzschraube 3x25, JD-79 100/1
4123030	Holzschraube 3x30, JD-79 100/1
4123035	Holzschraube 3x35, JD-79 100/1

ME Paket

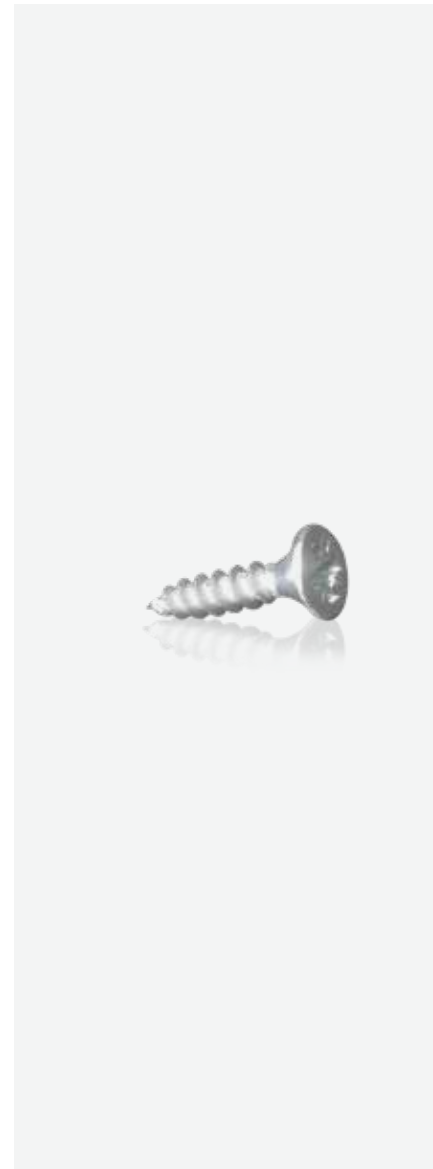

## JD-79 Schrauben - Senkkopf, PZ, weiß verzinkt

Artikel-Nr. Artikelbeschreibung

### Holzschraube ø3,5

4123517	Holzschraube 3,5x17, JD-79 100/1
4123520	Holzschraube 3,5x20, JD-79 100/1
4123525	Holzschraube 3,5x25, JD-79 100/1
4123530	Holzschraube 3,5x30, JD-79 100/1
4123535	Holzschraube 3,5x35, JD-79 100/1
4123540	Holzschraube 3,5x40, JD-79 100/1
4123550	Holzschraube 3,5x50, JD-79 100/1

### Holzschraube ø4

4124017	Holzschraube 4x17, JD-79 100/1
4124020	Holzschraube 4x20, JD-79 100/1
4124025	Holzschraube 4x25, JD-79 100/1
4124030	Holzschraube 4x30, JD-79 100/1
4124035	Holzschraube 4x35, JD-79 100/1
4124040	Holzschraube 4x40, JD-79 100/1
4124045	Holzschraube 4x45, JD-79 100/1
4124050	Holzschraube 4x50, JD-79 100/1
4124060	Holzschraube 4x60, JD-79 v
4104061	Holzschraube 4x60, JD-79, Teilgewinde 100/1

### Holzschraube ø4,5

4124540	Holzschraube 4,5x40, JD-79 100/1
4124550	Holzschraube 4,5x50, JD-79 100/1
4124560	Holzschraube 4,5x60, JD-79 100/1

### Holzschraube ø5

4125035	Holzschraube 5x35, JD-79 100/1
4125040	Holzschraube 5x40, JD-79 100/1
4125050	Holzschraube 5x50, JD-79 100/1
4125060	Holzschraube 5x60, JD-79 100/1
4125070	Holzschraube 5x70, JD-79 100/1

### Holzschraube ø6

4126060	Holzschraube 6x60, JD-79 100/1
4126070	Holzschraube 6x70, JD-79 100/1
4126080	Holzschraube 6x80, JD-79 100/1
4126090	Holzschraube 6x90, JD-79 100/1
4126100	Holzschraube 6x100, JD-80 100/1

ME Paket



**JD-79 Schrauben für die Rückwand – Flachkopf, PZ**

Artikel-Nr. Artikelbeschreibung

**4123320** Holzschraube 3x20, für die Rückwand, JD-79 100/1

ME Paket

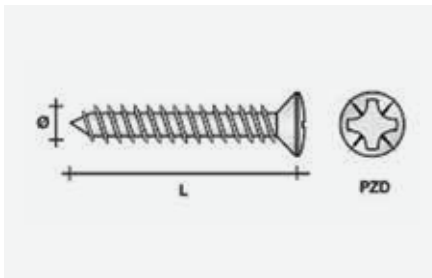

**JD-79 Schrauben für die Rückwand – Flachkopf, PZ**

Artikel-Nr. Artikelbeschreibung

**4083516** Schraube 3,5x16 mm, mit Linsenkopf, vernickelt 100/1

ME Paket



**Abdeckkappen – selbstklebend**

Artikel-Nr. Artikelbeschreibung

**4073201** ø13 mm, Weiß W908

**4073202** ø13 mm, Weiß W980

**4073203** ø13 mm, Hellbeige U104/U108

**4073204** ø13 mm, Beige U156

**4073205** ø13 mm, Dunkelbeige U727

**4073206** ø13 mm, Grau U732

**4073207** ø13 mm, Anthrazit U961/U963

**4073208** ø13 mm, Schwarz U999

**4073209** ø13 mm, Eiche H1145

**4073210** ø13 mm, Eiche H1424

**4073211** ø13 mm, Eiche hell H3303

**4073212** ø13 mm, Buche H1582

\*Paket=20 Stück

ME Paket



**HECO-TOPIX-PLUS Holzschrauben**

Artikel-Nr. Artikelbeschreibung

**4143325** Holzschraube 3x25, für den Rücken, Heco-topix-plus, T-10, 1000/1

**4143516** Holzschraube 3,5x16 mm, Heco-topix-plus, HD-20, 1000/1

**4143530** Holzschraube 3,5x30 mm, Heco-topix-plus, HD-20, 1000/1

**4143540** Holzschraube 3,5x40 mm, Heco-topix-plus, HD-20, 500/1

**4144016** Holzschraube 4x16 mm, Heco-topix-plus, HD-20, 1000/1

**4144020** Holzschraube 4x20 mm, Heco-topix-plus, HD-20, 1000/1

**4144030** Holzschraube 4x30 mm, Heco-topix-plus, HD-20, 1000/1

**4144035** Holzschraube 4x35 mm, Heco-topix-plus, HD-20, 500/1

**4144050** Holzschraube 4x50 mm, Heco-topix-plus, HD-20, 500/1

**4144060** Holzschraube 4x60 mm, Heco-topix-plus, HD-20, 200/1

ME Paket

**4145856** Satz von Bits Torx (10 Bits) + Bithalter

ME Set

